

LIFT RUMAH GENERASI BARU

Cibēs

PENGANTAR OLEH CEO KAMI,
MARTIN LEWERTH



Sebuah perusahaan tidak akan mampu bertahan dan berkembang hingga hampir 8 dekade tanpa komitmen yang kuat terhadap kepuasan pelanggan. Sejak Cibes Lift Group didirikan di Swedia pada tahun 1947, satu hal yang selalu menjadi prinsip kami adalah membangun lift yang dapat dipercaya. Hari ini, kepercayaan itu tercermin dalam tiga fakta sederhana: 100.000 lift telah terpasang di seluruh dunia, kehadiran di lebih dari 70 negara, serta kualitas, keandalan, dan layanan jangka panjang yang terus kami jaga.

Martin L.

CEO, CIBES LIFT GROUP

TENTANG

CIBES LIFT GROUP DI 2026

6,92

TRILIUN RUPIAH
Omset pada 2026

2000

KARYAWAN
Di Seluruh Dunia

100,000+

LIFT TERPASANG
Di lebih dari 70 negara

TEKNOLOGI

HEMAT RUANG

TANPA RUANG MESIN

Minim pekerjaan sipil dan dapat membuka lantai paling atas tanpa mengorbankan *roof top*

ALL GLASS SHAFT

Shaft bawaan **5 SISI KACA** memberikan visual di sekeliling tanpa batas

QUALITAS SUPERIOR

Mulai dari *shaft kaca (laminated and tempered)* sampai *shaft aluminium (kelas aviasi dengan warna custom powdercoat)*, **setiap detail pada lift kami dipilih melalui riset mendalam** untuk menawarkan kualitas terbaik.

DESAIN SPESIAL

Baik lift *platform* kami maupun *full cabin* didesain untuk lebih hemat ruang dan memberikan kesan terbuka. Sehingga anda tidak akan merasa terjebak di dalam lift.

TANPA GALI LUBANG

Instalasi lift kami sangat mudah – tidak perlu menggali lubang dan sudah termasuk *shaft* bawaan sendiri.

SISTEM SCREW-DRIVE

Sistem penggerak utama lift kami adalah baja ulir. Sehingga tidak akan jatuh, lebih senyap, dan sangat hemat energi

LAYAR SENTUH

Lift Cibes dilengkapi dengan kontrol layar sentuh modern yang cocok dengan semua interior rumah.

SISTEM ANTI-STUCK

Baterai cadangan, *tag reset* pada pintu, telepon, dan bukaan darurat – Kami akan melindungi Anda jika terjadi hal yang tidak diinginkan!



GENERASI LIFT SCREW-DRIVE CIBES

2022



GENERASI 4 ECOSILENT 2.0

Sudah termasuk semua fitur generasi ke-2/smart lift

- **Lift yang Lebih Aman!:** Sensor laser di model *full cabin* untuk perhentian seketika, *2N Dial* untuk memastikan telepon selalu berfungsi
- **Perjalanan Lebih Mulus:** Roller XXL baru untuk koneksi guiderail yang sangat halus
- **Connected Lift** – Terhubung ke Pusat Kontrol Cibes 24/7 untuk pemantauan dan bantuan jarak jauh apabila diperlukan

2019



GENERASI 3 ECOSILENT

Sudah termasuk semua fitur generasi ke-2/smart lift

- **Penggunaan Oli Lebih Rendah:** tidak butuh oli pada rel pemandu, sistem pelumasan otomatis, < 200 ml oli / tahun!
- **Lebih Hemat Energi:** 1.5 kW motor
- **Senyap:** *Screw pitch* terbaru dan *silent box* untuk suara serendah 40 dB
- **Minim Perawatan:** Hanya perlu sekali setahun!

2017



GENERASI 2 SMART LIFT

- **Sistem Operasi Pintar:** Sistem operasi digital (CiCon)
- **Lebih Aman:** Bersertifikasi SIL-3, Tingkat Integritas Keselamatan tertinggi kedua yang pernah ada.
- **Tag Reset RFID:** Dengan mudah reset lift secara mandiri – tidak perlu menunggu teknisi datang
- **Sistem Peringatan:** misalnya: *low battery*
- **Rekam Kesalahan dan Kerusakan:** Melacak seluruh metrik utama, mis. Jumlah jarak perjalanan, dan alasan dibutuhkannya perbaikan lanjutan
- **Lebih Tinggi:** Mulai dari 13m sampai 20m!
- **Fitur Tingkat Tinggi:** Misal: kunci pada spesifik lantai

1990s



GENERASI 1 MEKANIK

- **Sistem Mekanik:** seluruh fungsi bersifat mekanis dan tidak digerakkan oleh perangkat lunak
- **Kelinggian:** 13 m

(Lift generasi 1 dihentikan pada 2017 untuk seluruh produk Cibes Lift Group)

1793



1st SCREW-DRIVE ELEVATOR

Diciptakan untuk permaisuri Rusia, Catherine the Great oleh penemu Ivan Kulibin, lift *screw-drive* pertama dipasang di Istana Kekaisaran The Hermitage di St. Petersburg.

KESELAMATAN ADALAH DNA KAMI

SWEDIA FOKUS PADA KUALITAS

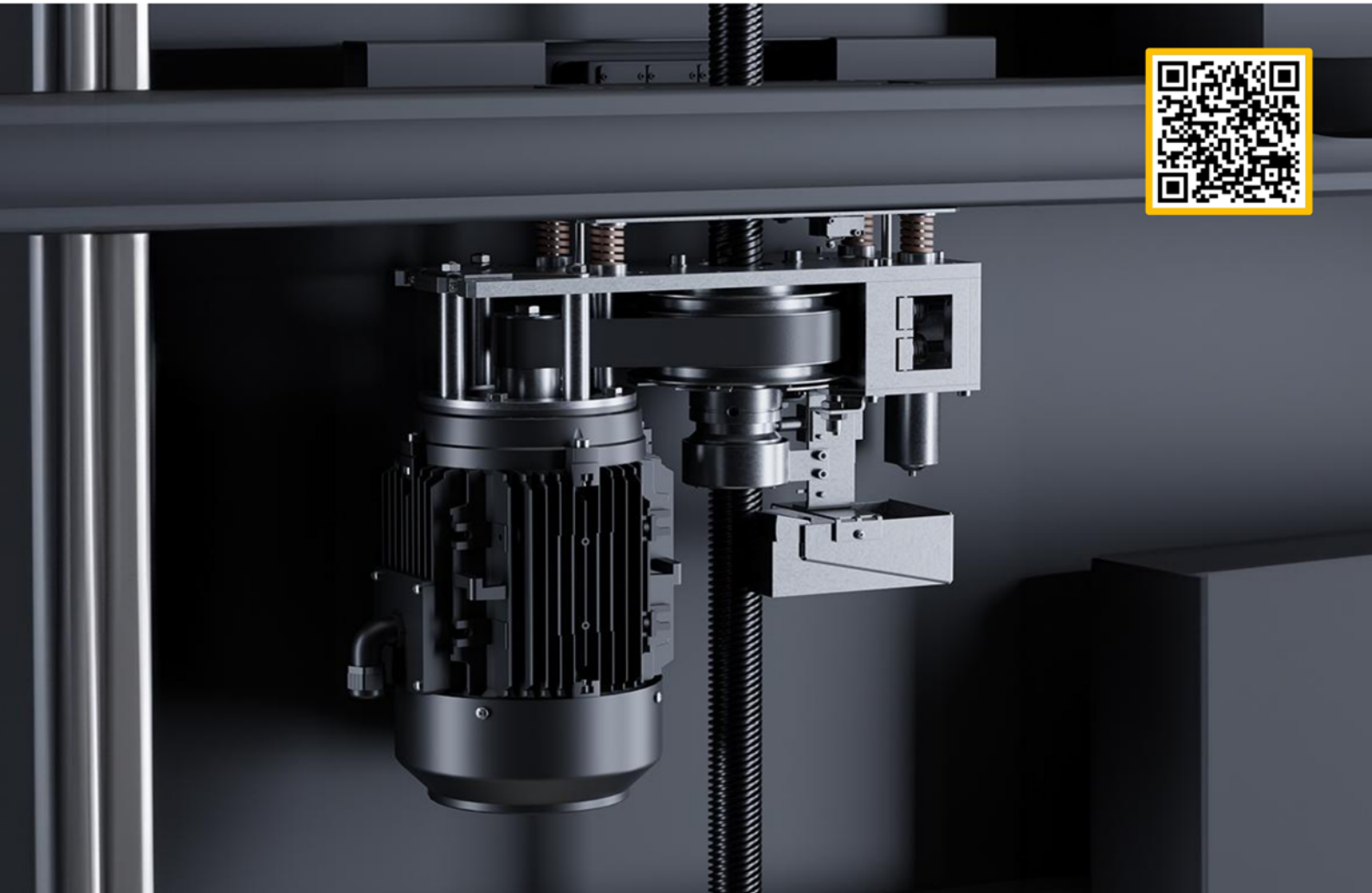

TEKNOLOGI SCREW DRIVE :

LIFT YANG TIDAK DAPAT “JATUH”

Teknologi screw-drive menjadi unik di pasaran karena kabin atau *platform* selalu terpasang pada screw baja yang kuat. Gerakannya “mengangkat” bukan ditarik dengan kabel atau sabuk, tetapi mur yang berputar di sekitar screw.

Sistem revolusioner tersebut memastikan bahwa platform dan kabin tidak akan “terputus” atau terjun bebas karena kabel dan rem tidak berfungsi. Bahkan, platform dan kabin selalu terikat dengan screw baja yang membentang di sepanjang perangkat.

Berkat teknologi tersebut, screw drive kami tidak hanya mampu memenuhi Standar Keamanan Eropa yang begitu tinggi tetapi juga *market* lain di seluruh dunia, termasuk namun tidak terbatas di Amerika Serikat dan Australia.



STANDAR

Seluruh lift Cibes tidak hanya mengikuti standar Eropa dan Internasional yang begitu ketat, namun kami berusaha untuk menghormati standar lokal yang direkomendasikan pada setiap *market* kami.



SENSOR LASER UNTUK LASER-FAST SAFETY

Kombinasi laser sensor Cibes untuk berhenti sesaat kondisi darurat, dan desain kabin V70 / V90 yang memungkinkan kami untuk mencapai level keamanan terbaru.



SERTIFIKASI KESELAMATAN

Selain sertifikasi lift Cibes oleh European Lift Institut, lembaga sertifikasi spesialis dalam lift, seluruh lift Cibes bersertifikasi **Safety Level Integrity 3** dan **ISO 9001**



SISTEM ANTI-TRAP UNTUK KEADAAN DARURAT

Telepon 2N spesial, sesuai dengan aturan Eropa EN 81-20:50, secara otomatis memeriksa saluran telepon aktif setiap hari untuk memastikan *safety phone* selalu aktif. Dan juga kemudahan reset pada lift Gen4!



BAGAIMANA JIKA LISTRIK PADAM?

Seluruh lift Cibes dibekali dengan **baterai cadangan** yang akan aktif secara otomatis jika terjadi listrik padam.

Saat listrik padam, lift akan masuk ke mode **emergency battery lowering system**, dimana pengguna lift dapat diantar ke lantai terdekat dengan menekan tombol lantai pada *smart control panel*.

ALASAN PELANGGAN MEMILIH CIBES

LAYANAN CUSTOMER CARE 24/7

Semua pelanggan setuju – alasan utama memilih lift Cibes selain produk yang canggih atau tim sales yang ahli – **kualitas dari Layanan After Sales.**

Segera setelah Anda memesan lift Cibes, Anda akan dipercayakan kepada tim Customer Care kami untuk bertemu dengan perwakilan yang Anda tunjuk. Mereka akan memastikan:

SEBELUM INSTALASI

- Menghubungi tim konstruksi Anda untuk menyiapkan lokasi dan pengiriman
- Memeriksa bahwa lokasi yang disiapkan tepat dan siap untuk dipasang.

SETELAH INSTALASI

- Memeriksa bahwa instalasi sudah sesuai dengan standar kualitas kami yang ketat
- Memberikan pelatihan produk tentang cara menggunakan lift Anda & melakukan serah terima

... DAN UNTUK DEKADE YANG AKAN DATANG

- Melacak dan mengatur perawatan tepat waktu
- Mengkoordinasikan pemeliharaan, suku cadang & perbaikan (apabila dibutuhkan)
- Menangani permintaan pelanggan/*upgrade* dan masih banyak lagi!

FAUSTINA RIZKI – Customer Care Manager

Bagaimana kami tahu bahwa pelanggan begitu menyukai Tim Customer Care kami?

30 % bisnis baru kami adalah dari referensi!



24/7 Responsive After Sales

KEYAKINAN KAMI DALAM KUALITAS PROGRAM CIBES 3 + 3 + 15

Kami sangat yakin dengan kualitas produk kami sehingga kami menawarkan jaminan produk 3 + 3 + 15 secara menyeluruh.

GARANSI 3 TAHUN 3 GRATIS

Satu-satunya hal yang membuat Anda tidak nyaman dalam memiliki lift adalah kekhawatiran akan perbaikan dan masalah yang timbul.

Dengan Cibes, kekhawatiran tersebut tidak akan ada.

Kami sadar bahwa kualitas bahan, pengerjaan dan instalasi menciptakan lift unik yang akan bertahan selama beberapa dekade.

Bahkan, kami bersedia menjaminnya dengan jaminan garansi GRATIS 3 tahun untuk setiap Lift Cibes yang kami jual.

Selamat datang di kehidupan baru tanpa rasa khawatir. Selamat datang di keluarga Cibes!

MAINTENANCE 3 TAHUN 3 GRATIS

Bahkan yang lebih penting dari garansi adalah biaya pemeliharaan yang tersembunyi. Dengan Cibes, tidak ada biaya tersembunyi: kami menawarkan perawatan GRATIS selama 3 tahun untuk seluruh Lift Cibes.

Tidak dibutuhkan biaya tenaga kerja atau suku cadang pada menit-menit terakhir – di Cibes, kami ingin memberikan ketenangan pikiran dan kenyamanan kepada pelanggan kami.

Yang terpenting, perawatan Cibes bukanlah hal kecil: kami hanya menggunakan produk Cibes Technology™ asli, termasuk Cibes Genuine High Performance Oil dan Cibes Universal Contact Spray, untuk memastikan lift anda terus beroperasi dengan lancar selama beberapa dekade!

15 TAHUN GRATIS GARANSI



Screw & Nut
pada Cibes Lift



TEKNOLOGI HEMAT RUANG

Lift screwdrive sangat ideal untuk rumah, karena minim konstruksi. Hanya perlu pit 5-12 cm atau 0 pit dengan ramp!, tidak perlu bangun shaft – sudah termasuk dengan shaft kaca sebagai standar!, dan juga tidak perlu ruang mesin.

- Shaft bawaan All Glass
- Opsi tanpa pit
- Tanpa ruang mesin dan headroom rendah
- Tanpa risiko kebocoran oli
- Solusi hemat ruang
- 1 atau 3 fase
- Rating A untuk hemat energi
- Maintenance mudah dan hemat

Berikut perbandingan penggunaan ruang beberapa sistem lift:

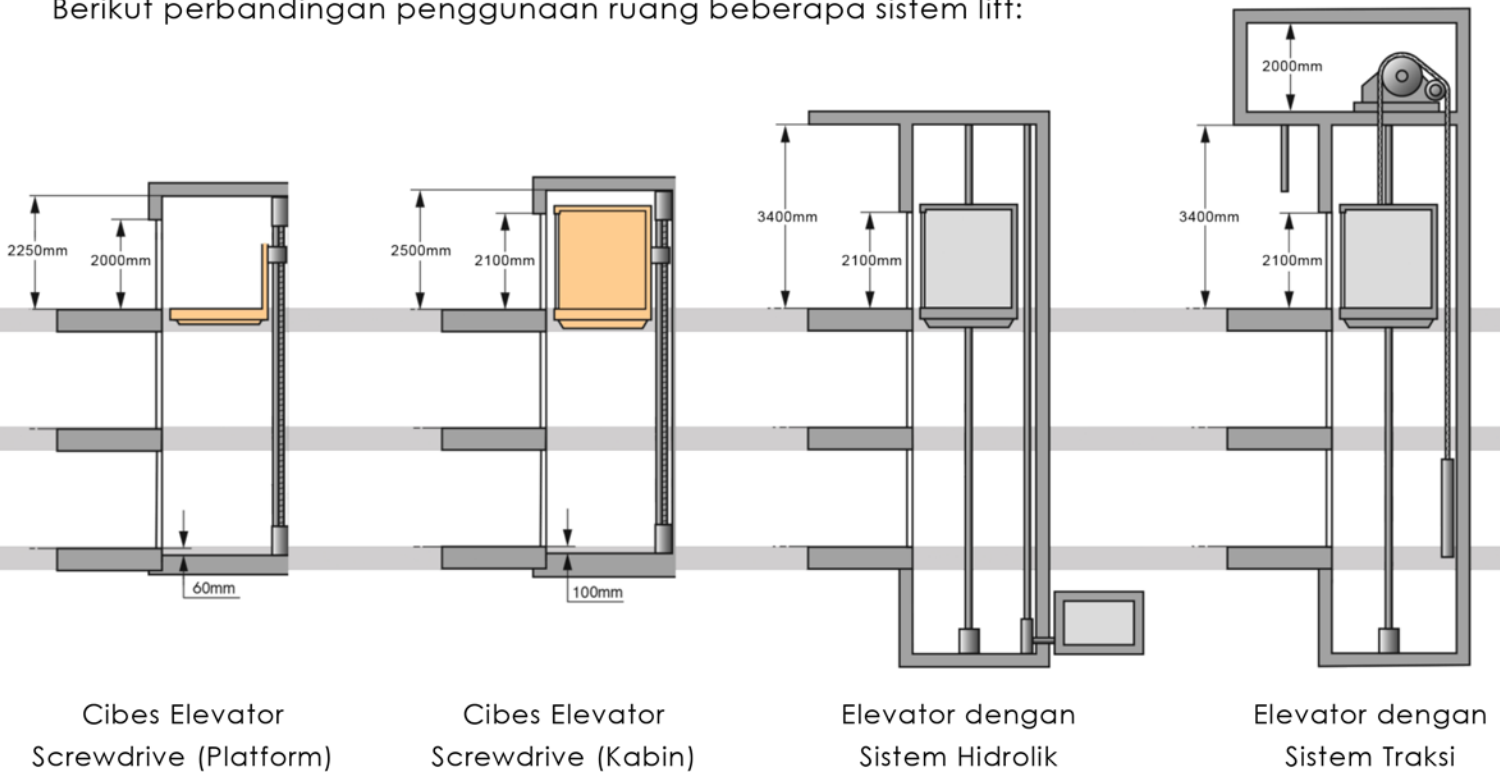

Lift Screwdrive Cibes

Kebanyakan Lift Konvensional

SITUASI 1:

Lokasi instalasi elevator berada di tengah tangga dan *space* yang disediakan hanya **1550 x 1530 mm**

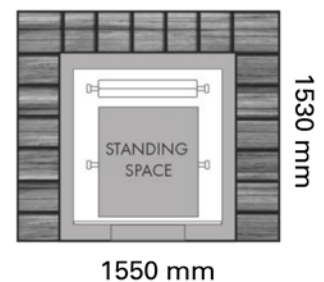
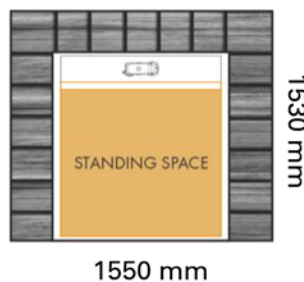

SITUASI 2:

Ingin memasang elevator yang memberikan **ruang berdiri (standing space)** berukuran **900 x 1217 mm**

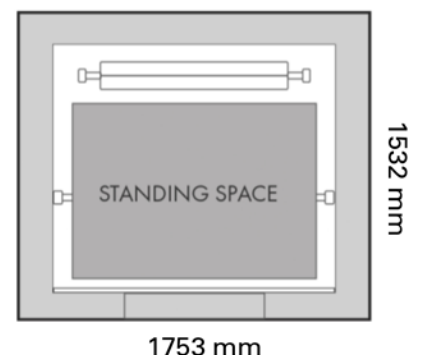
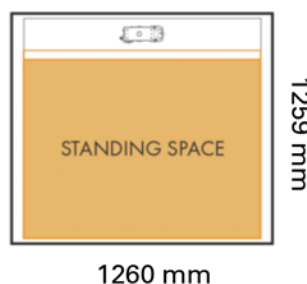

UNIT PRODUKSI CIBES

DI SELURUH DUNIA

"Apple tidak membuat ponselnya di China karena lebih murah di sini, tetapi karena di sinilah Anda dapat menemukan semua produsen layar, komponen listrik, dan sistem terbaik."

**Chief Operating Officer
Samson Popowitz**

Mengawasi kedua pabrik Cibes Gavle & Jiaxing

GÄVLE, SWEDIA

Dibuka pada tahun 2012, Gävle PU berfungsi sebagai unit pusat produksi dan merupakan Kantor Pusat sekaligus berperan penting dalam aktivitas Penjualan Internasional kami.



Thomas Schiefer
Head of
Production
Gävle

JIAXING, CINA

Dibuka pada tahun 2020, Jiaxing PU adalah PU home driven terancang kami, dibangun untuk memenuhi tingkat kustomisasi tertinggi.



Juan Trespacios
Head of
Production
Jiaxing

ROANOKE, USA

Didirikan pada tahun 2014, Roanoke PU memproduksi lift yang dirancang untuk pasar AS dan Amerika Latin yang mengikuti standar ASME.



Rick Crane
Head of
Production
Roanoke

GDAŃKS, POLAND

Didirikan pada tahun 2023, fasilitas ini berfokus pada pembuatan suku cadang yang dipasok ke fasilitas kami di Gävle, Jiaxing, dan Peoria.



Johan Wangberg
Head of
Production
Gdańsk





PABRIK CHINA

MADE IN JIAXING PU

Pada tahun 2018, karena pertumbuhan pesat dan banyaknya permintaan di wilayah Asia, Cibes Lift Group memutuskan untuk membuka kantor pusat baru untuk kawasan Asia. Ini adalah pertama kalinya dalam lebih dari 70 tahun Cibes mendirikan pabrik di luar Swedia.

Tujuannya adalah untuk memberikan layanan yang lebih baik kepada pelanggan, memenuhi kebutuhan pasar Asia yang lebih spesifik, mempersingkat waktu pengiriman, serta meningkatkan rantai pasokan global Cibes Lift Group – semuanya tetap mengikuti standar kualitas Swedia yang ketat dan dikelola oleh Kantor Pusat. Pabrik Cibes di Cina yang baru ini mencakup area sekitar 11.700 meter persegi.

Di dalamnya terdapat pusat R&D yang berfokus pada pengembangan produk, pengujian, dan eksperimen, serta gudang untuk lift dan suku cadang impor. Selain itu, terdapat juga fasilitas perakitan lift untuk memenuhi kebutuhan khusus pelanggan di Asia. Karena kami sangat mengutamakan keselamatan dan kontrol kualitas, komponen inti dari setiap lift Cibes tetap diimpor dari kantor pusat global kami di Gävle, Swedia.

Produk unggulan Cibes dari Jiaxing PU adalah Cibes V-Series yang merupakan lift rumah modern dan Cibes Voyager, lift platform fleksibel sesuai dengan kebutuhan Anda.

V-SERIES

LIFT RUMAH MODERN





V80 PLATFORM

Format Klasik Cibes Lift sepanjang masa: lift *platform*. Dengan *all glass shaft* untuk visual tak terbatas 360 derajat, bukaan pintu ganda, ruang rendah di lantai paling atas atau sekadar untuk pelanggan yang menyukai perasaan lapang di dalam lift mereka!

Kecepatan Maks. **0.15 m/s**

Bukaan Pintu **3 Sisi**

Overhead **2350 mm**

Kedalaman Pit **0-70 mm**

Sisi Kaca **Maksimal 5**

Shaft **Aviation Grade Aluminium**

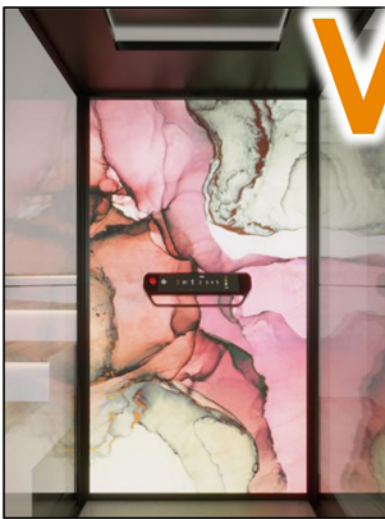

V90 FULL CABIN (Shaft Bawaan)

Best of the Best: All glass Full Cabin di dalam *shaft all glass*. Sangat aman dan terjamin, dengan pemandangan 270 derajat di sekeliling lift. Lampu tersembunyi pada *ceiling* dan kipas angin sebagai standar, dapat dikontrol dari layar sentuh!

Kecepatan Maks. **0.25 m/s**

Bukaan Pintu **1 Sisi**

Overhead **2500 mm**

Kedalaman Pit **0-120 mm**

Sisi Kaca **Maksimal 4**

Shaft **Aviation Grade Aluminium**

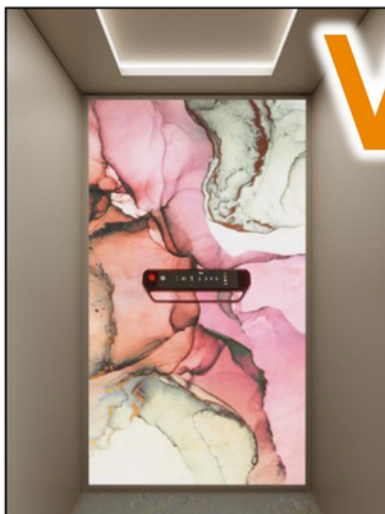

V70 FULL CABIN (Tanpa Shaft Bawaan)

Ideal untuk Anda yang sudah membangun *shaft*, tetapi Anda menginginkan lebih banyak: lebih banyak ruang berdiri, lebih banyak fungsi, lebih banyak perhatian pada desain, dan pintu kaca berwarna yang indah.

Kecepatan Maks. **0.25 m/s**

Bukaan Pintu **1 Sisi**

Overhead **2500 mm**

Kedalaman Pit **0-120 mm**

Sisi Kaca **N/A**

Shaft **N/A**

SHAFT ALL GLASS (V-Series)



V70
TANPA SHAFT



V80
PLATFORM



V90
CABIN



TIER I
ELEGANCE



TIER II
AURORA



TIER III
**AURORA
LTD**



TIER IV
GALAXY

PILIH TIER YANG ANDA INGINKAN

ELEGANCE / AURORA / GALAXY

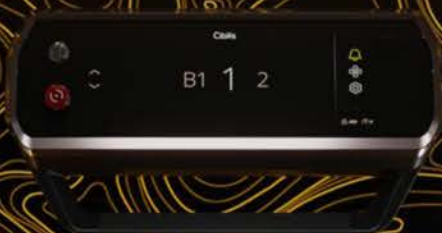



TIER I
ELEGANCE



TIER II
AURORA



TIER III
AURORA LTD



TIER IV
GALAXY

TIER I

ELEGANCE



MIRROR CEILING
(Platform)

RECESSED CEILING
(Full Cabin)



PINTU SWING ATAU SALOON
(OPSIONAL)



DETAIL TEKSTUR CABIN WALL



GREY IRON FORBO FLOORING



SMART CONTROL PANEL



CALL BUTTON LAYAR SENTUH



MODEL ELEGANCE



V80
ELEGANCE



V90
ELEGANCE



V70
ELEGANCE

TIER II

AURORA

WARNA PREMIUM POWDER COATS



ORGANIC
SIGNAL WHITE



ORIENTAL
OYSTER WHITE



ORIENTAL
GREY BEIGE



ORIENTAL
PALE BROWN



GOTHIC
GRAPHITE BLACK



GLACIAL
SLATE GREY



ROMAN
BRONZE

DINDING PANEL PREMIUM HPL



NATURAL
BEECH
STRAIGHT



CLAY
TEXTILE



SMOKE
STRAND
STRAIGHT



BLACK
WALNUT



BLACKEN
LEGNO
PARTIAL CROWN



TRAVERTINE
SILVER



CALCATA
MARBLE*



JET
SEQUOIA*

*Warna yang dicetak pada katalog mungkin berbeda dibandingkan dengan warna shaft yang sebenarnya

**Minta Lift Consultant Anda untuk sampelnya

*(Not available for V70 & V90 D Side of 1400 & 1500 mm)



RECESSED CEILING



PINTU SWING ATAU SALOON
(OPSIONAL)



STONE FINISHING FLOOR



SMART CONTROL PANEL



CALL BUTTON LAYAR SENTUH



MODEL AURORA



V80
AURORA



V90
AURORA



V70
AURORA

TIER III

AURORA LTD

*Warna yang dicetak pada katalog mungkin berbeda dibandingkan dengan warna sebenarnya

**Minta Lift Consultant Anda untuk sampelnya

LIGHT UP MOOD WALLS



EVENING AGATE



IONA

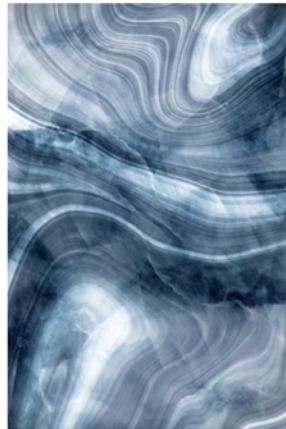

COBALT BLUE



PHARAOH



NOVA CLOUDS



INCA



CINNABAR ROSE



PAVONA FEATHERS



LONG SPRING



IMPERIAL BLACK

WARNA PREMIUM POWDER COATS



ORGANIC
SIGNAL WHITE



ORIENTAL
OYSTER WHITE



ORIENTAL
GREY BEIGE



ORIENTAL
PALE BROWN



GOTHIC
GRAPHITE BLACK



GLACIAL
SLATE GREY



ROMAN
BRONZE



SMART CONTROL PANEL



CALL BUTTON LAYAR SENTUH



MODEL AURORA LTD



V80
AURORA LTD



V90
AURORA LTD



V70
AURORA LTD

TIER IV

GALAXY

LASER ETCHING LIT PATTERN



ORIGAMI



AWAKENING



PINE FOREST



NEON JAZZ



ARCTIC ICE



NEBULA



BASILICA LIGHTS

WARNA PREMIUM POWDER COATS



JANUARY 4



QUARTZ 1



QUARTZ 2



FEBRUARY 5



FEBRUARY 6



ANODIC GOLD

*Warna yang dicetak pada katalog mungkin berbeda dibandingkan dengan warna shaft yang sebenarnya

**Minta Lift Consultant Anda untuk sampelnya



LAMPU RGBW



PINTU SWING ATAU SALOON



STONE FINISH FLOORING



PREMIUM SMART CONTROL PANEL



ANIMATED CALL BUTTON



MODEL GALAXY



V80
GALAXY



V90
GALAXY

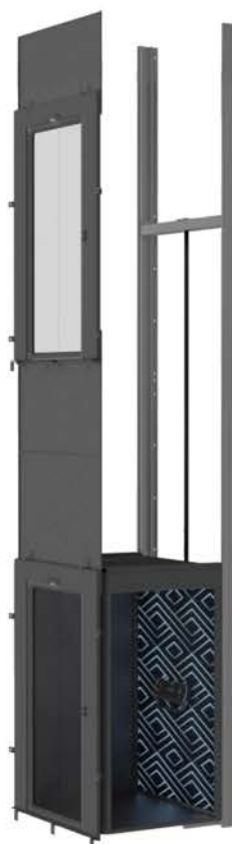

V70
GALAXY

KEMEWAHAN LAYAR SENTUH

TOMBOL ALARM & TELEPON

Tahan tombol ini selama 10 detik dan lift Anda akan otomatis menghubungi *hotline* kami dan nomor darurat Anda.

GERAKAN ANIMASI

Angka lantai bergerak dan berubah ukurannya seiring lift berpindah dari lantai ke lantai.

TOMBOL PEMBERHENTIAN DARURAT

Anda butuh memberhentikan lift tiba-tiba? Cukup tekan tombol metalik merah ini dan lift Anda akan berhenti secara langsung.

CHROME FINISH

Hanya tersedia pada Tier Galaxy, *Chrome Finish* memberikan kesan mewah dan prestisius pada *Control Panel*.

FINISHING KULIT

Dengan *finishing* kulit pada pegangan tangan, nikmati kemewahan yang tiada dua!

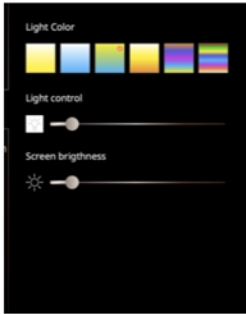

KONTROL CAHAYA

Kendalikan seluruhnya mulai dari warna dan kecerahan lampu sampai kecerahan layar sentuh lift. Ubah penerangan sesuai dengan skema cahaya yang direkomendasikan!

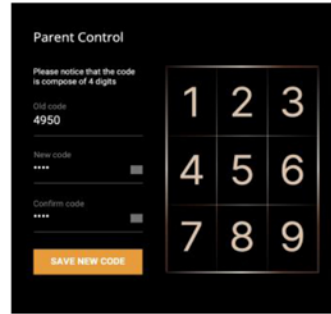

PARENTAL CONTROL

Aktifkan atau nonaktifkan child-lock lift Anda dengan PIN khusus



KONTROL KIPAS

Nyalakan/matikan atau sesuaikan intensitas fan lift Anda langsung pada *Control Panel*

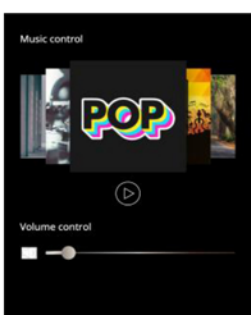

MUSIC SELECTION

Gunakan lift dalam gaya dengan mendengarkan pilihan lagu kami yang sudah dimuat di *Control Panel* anda!

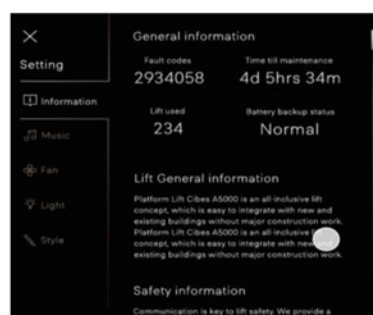

TENTANG LIFT SAYA

Dapatkan informasi tentang lift Anda seperti tanggal perawatan berikutnya, dan jarak yang telah ditempuh!

SPESIFIKASI TEKNIS

DETAIL TEKNIS

	FULL CABIN (70 / 90)	Platform (80)
JUMLAH STOP MAKS	7 Stop	
MAX TRAVEL HEIGHT	13,000 mm dengan 1-fase / 20,000 mm dengan 3-fase	
BEBAN MAKSIMAL	400 kg	
DAYA LISTRIK	1-fase 220V / 3-fase 220 V / 3-fase 400 V	
TINGGI MINIMAL LANTAI PALING ATAS	2500 mm	2350 mm
KEDALAMAN PIT	110 - 120 mm / 0 mm opsional dengan ramp	60 - 70 mm / 0 mm opsional dengan ramp
STANDAR PRODUK	MD 2006/42/EC, EN81-41, disertifikasi oleh SIL3	
SISTEM PENGGERAK	Screw-Drive	
DAYA	2,9 kW	
RUANG MESIN	Tidak ada (sudah terintegrasi)	
BUKAAN PINTU	Hanya satu sisi	Fleksibel untuk 3 sisi bukaan pintu
PERANGKAT KESELAMATAN	Perlindungan penuh dengan laser sensor. <i>Emergency Battery Lowering System</i> pada saat listrik padam. Perangkat alarm kelebihan beban. Perangkat komunikasi darurat yang dilengkapi dengan telepon 2N, sistem proteksi pintu pengaman elektronik dan mekanik. Dapat disambungkan dengan perangkat alarm kebakaran.	Perlindungan penuh dengan mekanikal <i>safety edges</i> . <i>Emergency Battery Lowering System</i> pada saat listrik padam. Perangkat alarm kelebihan beban. Perangkat komunikasi darurat yang dilengkapi dengan telepon 2N, sistem proteksi pintu pengaman elektronik dan mekanik. Dapat disambungkan dengan perangkat alarm kebakaran.
PILIHAN SHAFT	Tanpa Shaft (V70) / All Glass (V90)	All Glass (V-Series)
LOKASI INSTALASI	Di dalam ruangan (V70) / Di dalam atau luar ruangan (V90)	Di dalam ruangan atau luar ruangan
KECEPATAN	Up to 0.25 m/s	Up to 0.15 m/s
JENIS KACA	Tempered & Laminated	



BAGAIMANA DENGAN KECEPATAN?

UP TO

0.15

Kecepatan standar dan yang direkomendasikan untuk pengoperasian yang optimal.

0.15 m/s adalah kecepatan yang direkomendasikan oleh *machine directive* EU En81-41 untuk rata-rata kecepatan lift *platform* kami, yang kami terapkan juga sebagai opsi pada produk V70 dan V90.

UP TO

0.25

Berkat desain *full cabin* dan sensor laser, kami saat ini menawarkan kecepatan *up to 0.25 m/s*! Lebih cepat secara eksklusif pada produk V70 & V90 tanpa mengorbankan keselamatan.

Nikmati perjalanan yang lebih cepat dengan keamanan terjamin!

SIZE SUMMARY

	SIZE SUMMARY									
	UKURAN FULL CABIN (V70 & V90) dalam mm		UKURAN PLATFORM (V80) dalam mm		UKURAN SHAFT dalam mm		UKURAN CUT-OUT (Tambahkan 30mm pada sisi sebelah dengan pintu)			
	Sisi A/C	Sisi B/D	Sisi A/C	Sisi B/D	Sisi A/C	Sisi B/D	Sisi A/C (V80 & V90)	Sisi B/D (V80 & V90)	Sisi A/C (V70)	Sisi B/D (V70)
1	710	815	635	850	1000	900	1040	940	1060	960
2	810	815	735	850	1100	900	1140	940	1160	960
3	910	815	835	850	1200	900	1240	940	1260	960
4	1010	815	935	850	1300	900	1340	940	1360	960
5	1110	815	1035	850	1400	900	1440	940	1460	960
6	1210	815	1135	850	1500	900	1540	940	1560	960
7	710	915	635	950	1000	1000	1040	1040	1060	1060
8	810	915	735	950	1100	1000	1140	1040	1160	1060
9	910	915	835	950	1200	1000	1240	1040	1260	1060
10	1010	915	935	950	1300	1000	1340	1040	1360	1060
11	1110	915	1035	950	1400	1000	1440	1040	1460	1060
12	1210	915	1135	950	1500	1000	1540	1040	1560	1060
13	710	1015	635	1050	1000	1100	1040	1140	1060	1160
14	810	1015	735	1050	1100	1100	1140	1140	1160	1160
15	910	1015	835	1050	1200	1100	1240	1140	1260	1160
16	1010	1015	935	1050	1300	1100	1340	1140	1360	1160
17	1110	1015	1035	1050	1400	1100	1440	1140	1460	1160
18	1210	1015	1135	1050	1500	1100	1540	1140	1560	1160
19	710	1115	635	1150	1000	1200	1040	1240	1060	1260
20	810	1115	735	1150	1100	1200	1140	1240	1160	1260
21	910	1115	835	1150	1200	1200	1240	1240	1260	1260
22	1010	1115	935	1150	1300	1200	1340	1240	1360	1260
23	1110	1115	1035	1150	1400	1200	1440	1240	1460	1260
24	1210	1115	1135	1150	1500	1200	1540	1240	1560	1260
25	710	1215	635	1250	1000	1300	1040	1340	1060	1360
26	810	1215	735	1250	1100	1300	1140	1340	1160	1360
27	910	1215	835	1250	1200	1300	1240	1340	1260	1360
28	1010	1215	935	1250	1300	1300	1340	1340	1360	1360
29	1110	1215	1035	1250	1400	1300	1440	1340	1460	1360
30	1210	1215	1135	1250	1500	1300	1540	1340	1560	1360
31	710	1315	635	1350	1000	1400	1040	1440	1060	1460
32	810	1315	735	1350	1100	1400	1140	1440	1160	1460
33	910	1315	835	1350	1200	1400	1240	1440	1260	1460
34	1010	1315	935	1350	1300	1400	1340	1440	1360	1460
35	1110	1315	1035	1350	1400	1400	1440	1440	1460	1460
36	1210	1315	1135	1350	1500	1400	1540	1440	1560	1460
37	710	1415	635	1450	1000	1500	1040	1540	1060	1560
38	810	1415	735	1450	1100	1500	1140	1540	1160	1560
39	910	1415	835	1450	1200	1500	1240	1540	1260	1560
40	1010	1415	935	1450	1300	1500	1340	1540	1360	1560
41	1110	1415	1035	1450	1400	1500	1440	1540	1460	1560

BAGAIMANA MEMAHAMI ANGKA DI ATAS

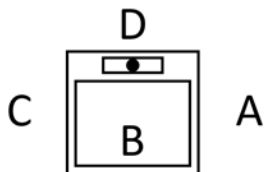

B & D sejajar dengan screw dan motor

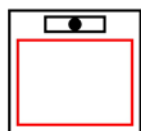

UKURAN KABIN adalah ruang berdiri di dalam lift

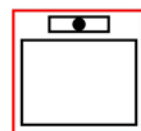

UKURAN SHAFT adalah ukuran akhir dari shaft yang dipasang

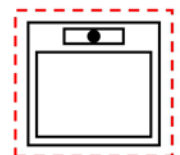

UKURAN CUT OUT adalah kebutuhan ruang untuk memasang lift



PABRIK GÄVLE

MADE IN SWEDEN RANGE

Unit produksi bersejarah kami, pabrik Gävle, dua jam di utara Stockholm, memproduksi berbagai lift terutama untuk pasar Eropa.

Kantor pusat resmi Cibes Lift Group AB, yang menampung departemen Litbang kami yang mutakhir, tim sertifikasi kami yang bekerja tanpa kenal lelah untuk memastikan bahwa semua produk kami sesuai dengan standar UE yang paling ketat (di mana pun produk tersebut dibuat!) dan seluruh produk kami departemen Kontrol Kualitas yang penting.

Dengan luas lebih dari 11.000 m², pabrik Gävle adalah tempat yang luar biasa yang memungkinkan penyesuaian lift tanpa batas untuk klien kami.

Sejalan dengan warisan Swedia, pabrik Gävle memproduksi model yang lebih minimalis dan terinspirasi dari Swedia di lini lift kami: Classic (sempurna untuk penggunaan komersial dan umum) dan Cibes Air (Elevator Rumah Swedia yang ideal).

Perusahaan ini juga membantu mendukung dua unit produksi lainnya (**Cibes Jiaxing di Tiongkok dan Cibes Peoria di AS**), dengan fokus pada teknik, keahlian, dan perhatian terhadap detail di Swedia.



CIBES AIR

LIFT RUMAH NEXT GENERATION



CIBES AIR



PLATFORM CIBES AIR

SHAFT CIBES AIR



FITUR CIBES AIR



Handrail Inovatif



Recessed Lighting Panel



Pesawat Telepon



Tombol Emergency Stop



Built-In Floor Level Ind.



Tombol Mekanis

Panel Kaca 904

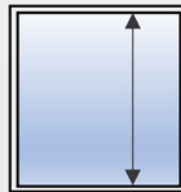

Pintu Kaca Max AL6

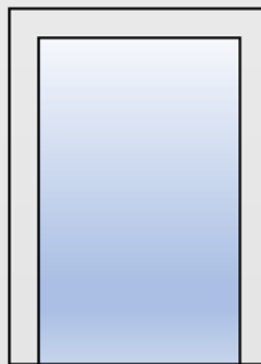

TEKNOLOGI



Screw Drive



EcoSilent optional



European EN81-41

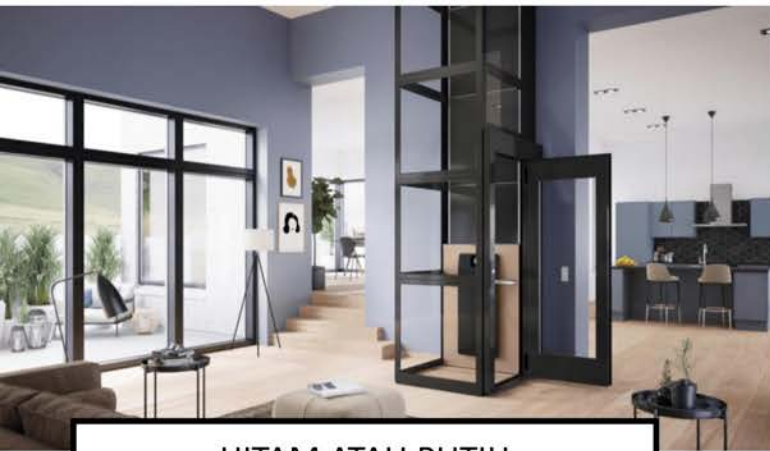

HITAM ATAU PUTIH
CENTRAL PANEL

BERBAGAI PILIHAN UNTUK
BACK PANEL



...atau disamakan dengan warna lift!

Sisi Kaca

Lantai

Pit

Ruang
Mesin

Beban Maks

0-5
sisi

2-6
stops

0-50
mm

0
mm

300/400/500
kg

KUSTOMISASI DAN UKURAN

Platform size	Platform (mm)		Shaft Size (mm)		Cut out size (mm)	
	Width	Depth	Width	Depth	Width	Depth
XS	600	830	960	872	1020	980
S1	800	830	1160	872	1220	980
S2	900	830	1260	872	1320	980
S3	1000	830	1360	872	1420	980
S4	800	930	1160	972	1220	1080
S5	900	930	1260	972	1320	1080
S6	1000	930	1360	972	1420	1080
S7	1100	930	1460	972	1520	1080
M1	800	1217	1160	1259	1220	1380
M2	900	1217	1260	1259	1320	1380
M3	1000	1217	1360	1259	1420	1380
M4	1000	1267	1360	1309	1420	1430
L1	1100	1367	1460	1409	1520	1530
L2	900	1467	1260	1509	1320	1630
L3	1000	1467	1360	1509	1420	1630
L4	1100	1467	1460	1509	1520	1630
XL	1100	1597	1460	1639	1520	1760

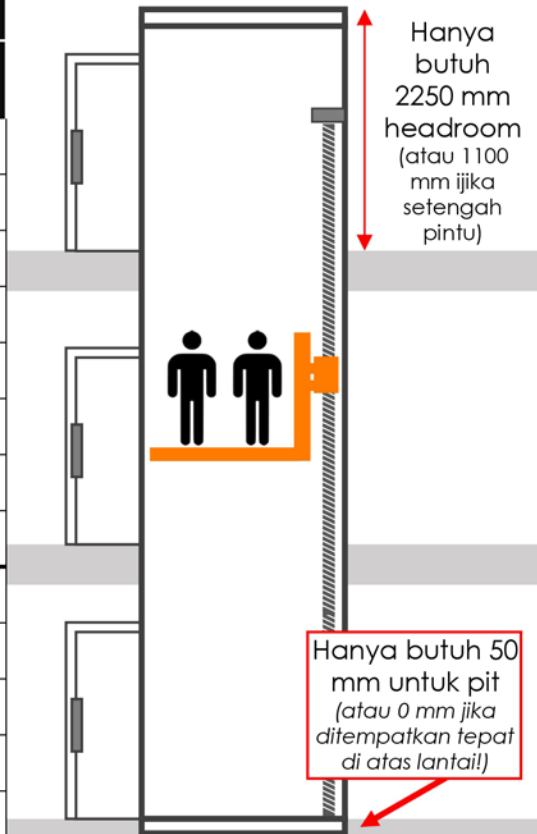

Warna Premium



*Warna yang dicetak pada katalog mungkin berbeda dibandingkan dengan warna shaft yang sebenarnya

**Minta lift expert Anda untuk sampelnya

Lantai Premium

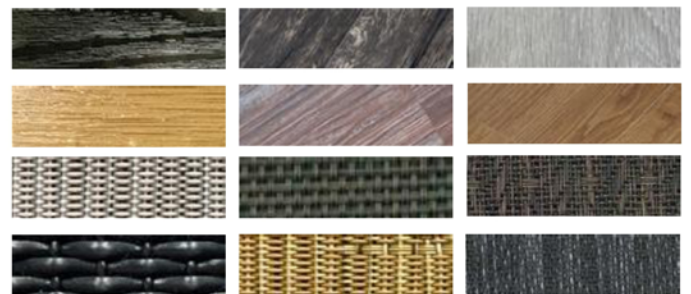

Sisi Kaca

0-5
sisi

Lantai

2-6
stops

Pit

0-50
mm

Ruang Mesin

0
mm

Beban Maks

300/400/500
kg

FOTO INSTALASI DI INDONESIA

V-Series



Voyager

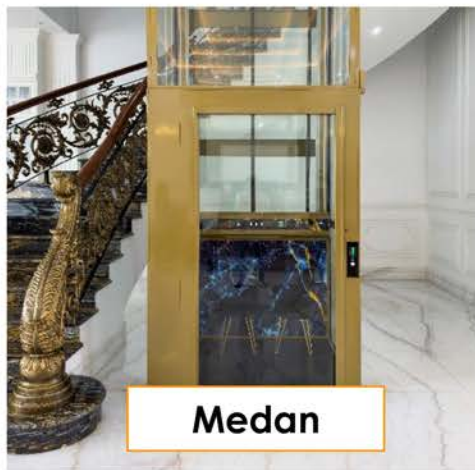

Cibes Air



Classic



**SCAN HERE FOR MORE
INSTALLATION PHOTOS**

CIBES DI INDONESIA

EXPERIENCE CENTRE



JAKARTA SELATAN FLAGSHIP

*Pondok Indah Plaza II BA 18,
Jl. Metro Pondok Indah No.19,
Kebayoran Lama, Jakarta Selatan 12310*



JAKARTA UTARA

*The Kensington Commercial A05
Jl. Boulevard Raya, Kelapa Gading
Jakarta Utara 14240*



SURABAYA

*One Arcade Citraland, ARB 10,11, 12,
RW.Citraland, Lidah Kulon, Kec. Lakarsantri,
Surabaya, Jawa Timur 60129*



BALI

*Jl. Bypass Ngurah Rai No.225,
Sesetan, Denpasar Selatan,
Kota Denpasar, Bali 80223*

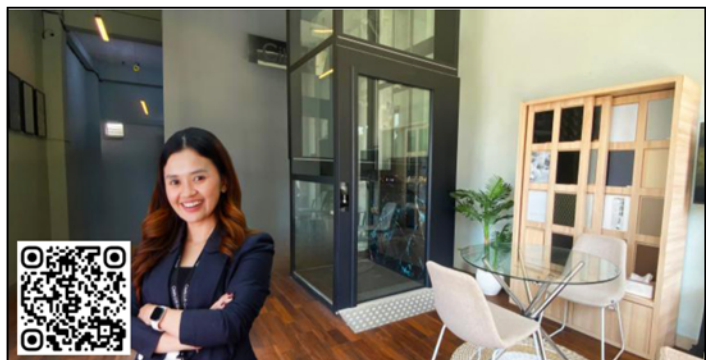

MEDAN

*Gama City Medan, Blok R10 No.1 Hoek Sudut,
Jl. Boulevard Barat Daya No. Kav 01, Kenangan
Baru, Percut Sei Tuan, Kota Medan 20371*



BANDUNG

*Jl. Terusan Dr. Ir. Sutami Kav 6,
Sukasari, Bandung
Jawa Barat 40151*

CIBES DI INDONESIA

INSTALASI



900+ INSTALASI LIFT CIBES

Per tahun 2023, Cibes Lift Indonesia – sebagai anak perusahaan langsung dari Cibes Lift Group – telah memiliki 900 lebih unit instalasi di seluruh Indonesia sejak tahun 2016.

Mulai dari lift generasi 1 sampai yang terbaru Lift Cibes generasi 4 (EcoSilent 2.0) terpasang di berbagai bangunan di Indonesia. Mulai dari residensial, bangunan komersial, tempat ibadah, perkantoran (dengan maksimum *travel height* 20 meter), kos-kosan, hingga *penthouse* atau apartemen.

Dan kami akan terus maju dan berkembang demi kemudahan aksesibilitas di Kota Anda!



Lift Half Door

Jumeirah Hotel, Bali

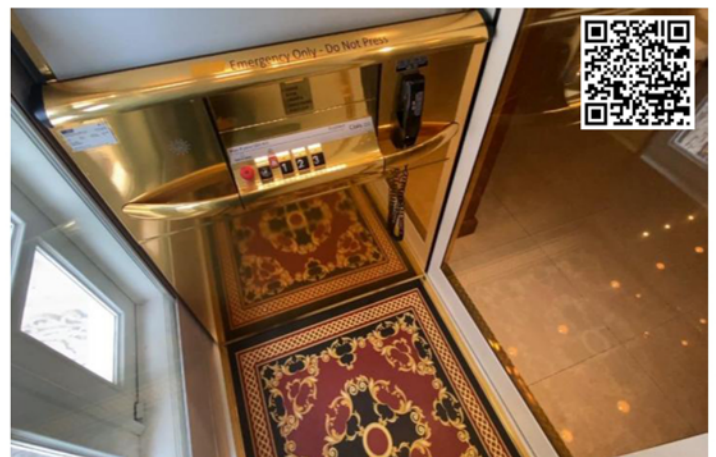

Golden Cibes Classic

Rumah Pribadi, Jakarta Selatan

VIDEO INSTALASI

DI INDONESIA



In the Middle of the Stairs Installation

MEDAN



BANDUNG

Home Installation Indoor



BALI

Home Installation Outdoor

“KATA MEREKA TENTANG CIBES”



"Cibes sangat aman, termasuk untuk anak-anak. Lift-nya kaca, anak saya suka mainin liftnya, untung teknologinya sangat aman dan efisien."

Roger Danuarta
Jakarta Selatan



"Setelan 4 Tahun pemakaian Lift Cibes saya tidak pernah mendapatkan malah pada Liftnya."

Ibu Hariani
Jakarta Barat



"Kita ada beberapa pilihan lift, tetapi akhirnya pilih Cibes karena ini smart lift. Puji syukur jemaat gereja kami jadi lebih mudah aksesibilitasnya."

GKPB "Surya Buana"
Bali



"Lift Cibes ini sangat cocok untuk bangunan kosan saya, karena tidak merusak struktur. Pemasangannya juga simple dan cepat"

Kos Eksklusif AB Marina
Surabaya

VIDEOS



SEMI OUTDOOR
RESTAURANT
CLASSIC



MIDDLE OF
STAIRS
VOYAGER



MIDDLE OF
STAIRS
VOYAGER



SIDEWALL
VOYAGER



IN A
CORNER
CLASSIC



OUTDOOR
RESIDENTIAL
CLASSIC



OUTDOOR
COMMERCIAL
CLASSIC



DOG IN LIFT
PET HOSPITAL
AURORA



SAFE FOR
CHILDREN
V90 GALAXY



WHEELCHAIR
USER
CLASSIC



LIFT IN A
SHAFT
V70 AURORA



PENTHOUSE
LIFT
AURORA



Cibēs

 cibeslift.co.id

 [@cibesliftindonesia](https://www.instagram.com/cibesliftindonesia)

 (021) - 5089 0807